

GM

Gała Meble

od 1980

Katalog mebli skrzyniowych i kuchni marki GAŁA MEBLE

Od ponad 40 lat tworzymy unikatowe kolekcje mebli, które godnie i dumnie prezentują najważniejsze wartości wzornictwa przemysłowego – funkcjonalność, trwałość oraz estetykę.

Odpowiedzialność i wartości

Jako jedni z czołowych producentów mebli w Polsce jesteśmy świadomi odpowiedzialności, jaka na nas spoczywa. Ta świadomość motywuje nas i powoduje, że bardzo racjonalnie i rzetelnie podchodzimy do naszej pracy. Wierzymy, że prawdziwa jakość to nie tylko znakomite wzornictwo – to również pasja i oddanie pracowników, których codzienna praca w dalszej perspektywie docelowo zapewnia komfortowe warunki życia w domach tysięcy polskich rodzin.

Zgodnie z naszą filozofią, z roku na rok ośmielamy się mierzyć wyżej i osiągać kolejne cele.

Takie podejście – pełne oddania i zaangażowania – pozwoliło nam przez wiele dekad funkcjonowania wypracować odpowiedzialny i zrównoważony rozwój. Wierzymy, że dzięki wytrwałemu podążaniu za wyznawanymi wartościami wyprodukowane przez nas meble będą służyć przez lata.

Harmonia i spójność

To, co czyni nasze kolekcje wyjątkowymi, to spójność – idealne dopasowanie do siebie wszystkich elementów serii. Dzięki temu osiągamy wizualną

harmonię i stonowany balans.

Spędziliśmy wiele lat eksperymentując, poszukując form, kolorów oraz wzorów. Udoskonalaliśmy je miesiącami, aby końcowy produkt zachwycał estetyką i dopasowaniem do niemal każdego rodzaju wnętrza. Bez względu na preferencje, bogata paleta naszych propozycji jest w stanie usatysfakcjonować zarówno wielbicieli klasycznych mebli jak i fanów nowoczesnej stylistyki.

Wybierajmy świadomie

Z sukcesem od ponad 40 lat rozwijamy sieć dystrybucji, aby jak najwięcej klientów mogło osobiście doświadczyć jakości i trwałości naszych produktów. Dziś nie ma dla nas ograniczeń – możliwość zakupu online naszych mebli otwiera nowe możliwości. Z chlubą informujemy, że dostarczamy meble na terenie całej Polski.

Polskie produkty to nie tylko synonim jakości i trwałości. Kupując towary od rzetelnych producentów dbamy tym samym o środowisko naturalne naszego kraju, a także zapewniamy miejsca pracy setkom osób, którzy wkładają duży trud, aby nasze meble służyły przez długie lata.

Jesteśmy niezmiernie wdzięczni, że rozważacie Państwo wybór polskich produktów. Zapraszamy serdecznie do dołączenia do stale rosnącego grona tysięcy naszych klientów. Decyzja już podjęta? Zatem witamy w rodzinie!



GM

Gata Meble

od 1980

MEBLE DO SALONU

Boston - 16 | 17
Brillo - 4 | 7
Frida - 22 | 25
Kora - 34 | 37
Malta - 18 | 21
Montana - 32 | 33

11 kolekcji
Nevada - 28 | 29
Orient - 26 | 27
Prowansja - 10 | 15
Royal - 30 | 31
XL - 8 | 9

MEBLE DO JADALNI

Kora - 34 | 37
Montana - 32 | 33
Nevada - 30 | 31

5 kolekcji
Prowansja - 10 | 15
Royal - 30 | 31

MEBLE DO SYPIALNI

Frida - 22 | 25
Kora - 34 | 37
Malta - 22 | 25

6 kolekcji
Montana - 32 | 33
Prowansja - 10 | 15
Royal - 32 | 33

MEBLE DO GABINETU

Brillo - 4 | 7
Kora - 34 | 37
Mati - 41
Montana - 32 | 33

8 kolekcji
Nevada - 30 | 31
Orient - 26 | 27
Prowansja - 10 | 15
Royal - 30 | 31

MEBLE DO GARDEROBY I PRZEDPOKOJU

Orient - 26 | 27

2 kolekcje
Prowansja - 10 | 15

MEBLE MŁODZIEŻOWE

SZAFY

Mati - 41

Maxim - 38 | 39 
Sino - 40

MEBLE DO KUCHNI

Aspen - 52 | 55
Langen - 44 | 51
Linea - 62 | 63

6 kolekcji
Prowansja - 58 | 59
Royal - 60 | 61
Sycylia - 56 | 57

INFORMACJE TECHNICZNE, WYMIARY, ZESTAWIENIE WSZYSTKICH ELEMENTÓW

strona od 70 do 79

więcej zobacz na www.galameble.pl



to co najważniejsze w systemie **BRILLO**



idealnie pasują do nowoczesnych i minimalistycznych wnętrz

fronty GREY w wysokim połysku, WHITE matowe

elegancki, wręcz luksusowy wygląd

BRILLO dostępny jest w 2 zestawieniach kolorystycznych



FRONT:
WHITE MAT



KORPUS:
DĄB RIBECK



FRONT: GREY
LAKIEROWANE



KORPUS:
WHITE MAT



PLECY,
DNA SZUFLAD:
DĄB ARTISAN

eleganckie drewniane uchwyty w kolorystyce nóżek

wysokie drewniane nóżki, w stylu skandynawskim, umożliwiające dostęp robotom odkurzającym

Na zdjęciu: S2D2S (szafa)

4 | 5

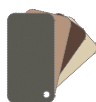

produkt dostępny w wielu dekoracjach. Szczegóły zobacz na stronie 71 katalogu lub na www.galameble.pl

BRILLO z szarymi frontami i białymi korpusami wygląda bardzo nowocześnie, pomimo akcentów drewnianych w postaci nóżek i uchwytów. One jedynie podkreślają nietuzinkowy design mebli. Na uwagę zasługuje stolik, który posiada elegancki grafitowy blat, podnoszący jego walory użytkowe.

wymiary i informacje techniczne zobacz na stronie 71 katalogu

BRILLO

modny, skandynawski design



BRILLO to praktyczne i nowoczesne rozwiązania. Skandynawski design, lakierowane fronty, drewniane uchwyty i nóżki, a zarazem funkcjonalność, to najlepsze połączenie. Prosta forma systemu BRILLO idealnie pasuje do nowoczesnych, jak i tradycyjnych pomieszczeń. Mamy nadzieję, że połączenie białych matowych frontów połączone z kolorem drewna, przypadnie Państwu do gustu.



produkt dostępny w wielu dekorach. Szczegóły zobacz na stronie 71 katalogu lub na www.galameble.pl

XL

urok koloru drewna



TO CO NAJWAŻNIEJSZE W SYSTEMIE XL



System "XL" został stworzony i nazwany w związku z 40-leciem powstania marki Gała Meble. To meble zaprojektowane tak, aby były ponadczasowe jak nasza firma. Mamy nadzieję, że program ten przypadnie Państwu do gustu. Design mebli jest bardzo uniwersalny i sprawdzi się zarówno we wnętrzach nowoczesnych, jak też klasycznych.

wymiary i informacje techniczne zobacz na stronie 79 katalogu



TO CO NAJWAŻNIEJSZE W SYSTEMIE PROWANSJA



plecy otwartych regałów, witrzyn i półek
wykończone w modnym dekorze
Dąb Lefkas

w wersji SOSNA ANDERSEN +
DĄB LEFKAS blaty i wykończenia
górne wykonane z masywnego
materiału o grubości 36 mm

podświetlane
witrzyny w opcji

ozdobna listwa MDF

PROWANSJA dostępna
jest w 3 dekorach



FRONT I KORPUS:
SOSNA ANDERSEN,
PLECY, DNA
SZUFLAD I BLATY:
DĄB LEFKAS

uchwyty metalowe wysokiej jakości

fronty ramiakowe z płytą
wewnętrzną, wykonaną z paneli MDF
podkreślających klasyczny styl mebla

przewodnice kulkowe
w szufladach gwarantują
płynne
otwieranie i zamykanie

Na zdjęciu: W2D2S (regał z winiarką)

10 | 11



produkt dostępny w wielu dekorach. Szczegóły
zobacz na stronie 77 katalogu lub na
www.galameble.pl

PROWANSJA to kolekcja mebli systemowych inspirowana regionem południowo-wschodniej Francji. Połączenie bielonego drewna - SOSNY ANDERSEN, z delikatnym akcentem ciemnego DĘBU LEFKAS, nadaje bryłom lekkości i świeżości. Dodatkowymi elementami przyciągającymi uwagę są charakterystycznie zdobione fronty oraz oryginalne uchwyty.

wymiary i informacje techniczne zobacz na stronie 77 katalogu

PROWANSJA

zielony uspokaja





PROWANSJA

klasyczny styl na co dzień



Mebel PROWANSJA to bogaty system, który umożliwia umeblowanie praktycznie całego mieszkania. Jadalnia, sypialnia, gabinet, salon czy przedpokój. Nie możesz pominąć również kuchni, którą prezentujemy na innych stronach tego katalogu.



PROWANSJA GREY

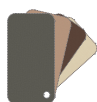

produkt dostępny w wielu dekorach. Szczegóły zobacz na 77 stronie katalogu lub na www.galameble.pl

wymiary i informacje techniczne zobacz na stronie 77 katalogu



TO CO NAJWAŻNIEJSZE W SYSTEMIE **BOSTON**



blaty mebli wykończone w modnym dekorze Dąb Lefkas

podświetlane witryny w opcji



Na zdjęciu: WZD

FRONT I KORPUS:
SOSNA NORDYCKA

BLATY: DĄB LEFKAS

uchwyty metalowe wysokiej jakości

fronty ramkowe z płyciną wewnętrzną, wykonaną w formie żaluzji, podkreślającą kolonialny charakter mebli

Południowy styl w Twoim domu. Boston to kolekcja mebli przywodząca na myśl dalekie podróże. Dawne kolonialne elementy wkomponowane we fronty w połączeniu z ciepłym wybarwieniem SOSNY NORDYCKIEJ sprawiają, że każdy element systemu przyciąga uwagę.

wymiary i informacje techniczne zobacz na stronie 71 katalogu



to co najważniejsze w systemie **MALTA**



fronty bezuchwytowe

solidne blaty o grubości 22 mm

MALTA dostępne jest w 2 zestawieniach kolorystycznych



FRONT: WHITE



KORPUS: DĄB ARTISAN



FRONT: GREY



KORPUS: DĄB ARTISAN



Na zdjęciu: K2D

przewodnice kulkowe w szufladach gwarantują płynne otwieranie i zamykanie



produkt dostępny w wielu dekorach. Szczegóły zobacz na stronie 72 katalogu lub na www.galameble.pl

Prosta forma w najlepszym wydaniu. Nowoczesny system dla osób lubiących połączenie dobrego wzornictwa z funkcjonalnością. Kolorystyka DĘBU ARTISAN w zestawieniu z białym kolorem na frontach sprawia, że każde pomieszczenie będzie wyjątkowe. Meble występują też w drugim dekorze - Dąb Artisan połączony z dekolorem GREY. Zestawienie to jest bardzo modne i zdobyło dużą rzeszę zadowolonych użytkowników.



MALTA

doskonały do loftów







FRIDA

światowy design



produkt dostępny w wielu dekorach. Szczegóły zobacz na stronie 72 katalogu lub na www.galameble.pl



to co najważniejsze w systemie FRIDA

FRIDA dostępna jest w 2 zestawieniach kolorystycznych

ZESTAWIENIE 1



FRONT:
DĄB RIVIERA



KORPUS:
DĄB RIVIERA



KRAWĘDZIE
CZARNE

ZESTAWIENIE 2



FRONT:
SHIRIN WALNUT



KORPUS:
SHIRIN WALNUT



KRAWĘDZIE
CZARNE

UCHWYT



CZARNY

NÓŻKI



wysokie czarne nóżki -
umożliwiają zastosowanie
robotów odkurzających



FRIDA

atrakcyjna w każdym detalu



produkt dostępny w wielu dekorach. Szczegóły zobacz na 72 stronie katalogu lub na www.galameble.pl



to co najważniejsze w systemie **ORIENT**



plecy otwartych regałów, witrzyn i półek wykończone w dekorze White

opcjonalnie dostępne ledowe podświetlenie witrzyn

przewodnice kulkowe w szufladach gwarantują płynne otwieranie i zamykanie

FRONT I KORPUS:
WHITE



ryflowane fronty podkreślające przestrzenną formę



Na zdjęciu: W2DS (witrzyna)

metalowe uchwyty

System mebli charakteryzuje się białymi, ryflowanymi frontami i ciekawym wzornictwem brył. Jest to gwarancja na stworzenie wnętrza przytulnego, niepowtarzalnego oraz bardzo komfortowego. System mebli sprawdza się doskonale zarówno w salonie, jak i w garderobie czy gabinecie.





to co najważniejsze w systemie **NEVADA**



NEVADA to kolekcja niezwykłych mebli pokojowych, zainspirowana podróżami po całym świecie, przez różne kontynenty, od wschodu do zachodu. Wyszukane, masywne formy, imponująca kolorystyka, mosiężne uchwyty oraz pełna funkcjonalność to cechy, które podkreślają wyrafinowany charakter mebli.



to co najważniejsze w systemie **ROYAL**

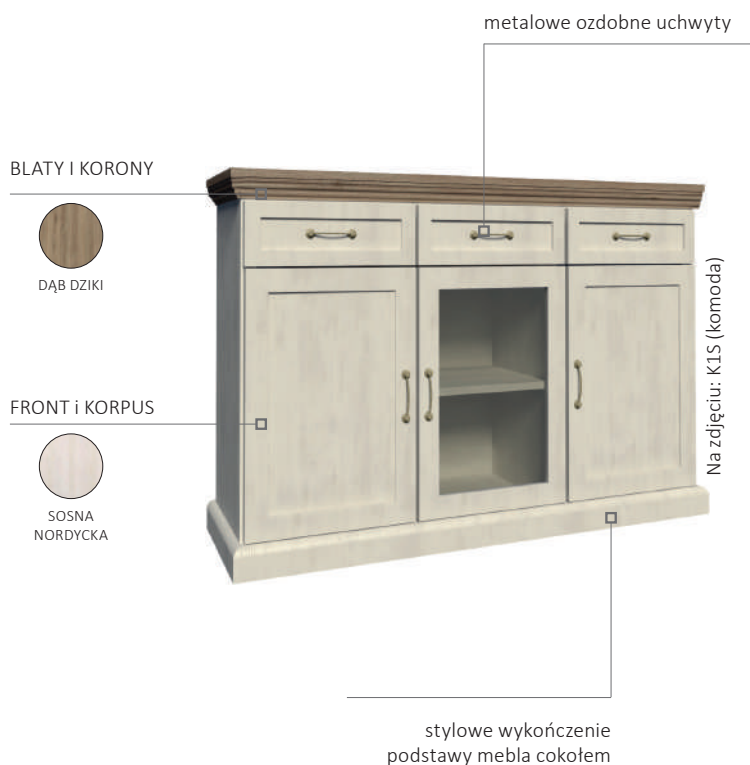

ROYAL to angielski styl w Twoim domu. Kolekcja mebli systemowych stworzona została z myślą o wykreowaniu ciepłego, przytulnego i przede wszystkim stylowego wnętrza. Kolorystyka SOSNY NORDYCKIEJ w połączeniu z DĘBEM DZIKIM jest podkreśleniem szlachetnego charakteru każdej bryły.

DAŁB TRUFLOWY



MONTANA

solidna forma każdego dnia



produkt dostępny w wielu dekorach. Szczegóły
zobacz na stronie 75 katalogu lub na
www.galameble.pl



DĄB LEFKAS



to co najważniejsze w systemie MONTANA

MONTANA dostępna jest w 3 zestawieniach kolorystycznych

DĄB LEFKAS



DĄB TRUFLIFY



DĄB LEFKAS SMOOTH GREY



fronty bezuchwytowe

opcjonalnie dostępne ledowe
podświetlenie witryn



to co najważniejsze w systemie **KORA**



ozdobne ramiaki w pełnych frontach i urocze szprosy we frontach przeszklonych

klimatyczne oświetlenie do półek drewnianych w opcji

uchwyty metalowe w optyce złota

KORA dostępna jest w 2 dekorach



SAMOA KING



SOSNA ANDERSEN



Na zdjęciu: KK7 (kredens)

solidny cokół z ozdobnymi, masywnymi nogami

eleganckie, przyciemniane szkło antisol



produkt dostępny w wielu dekorach. Szczegóły zobacz na 73 stronie katalogu lub na www.galameble.pl

Stylowe meble systemowe w dwóch wariantach kolorystycznych: SAMOA KING oraz SOSNA ANDERSEN. Kolekcja ta jest idealną propozycją dla osób, które cenią klasyczną elegancję. Dzięki tym meblom możesz urządzić niepowtarzalny salon, gabinet, sypialnię czy jadalnię.

KORA SOSNA ANDERSEN



produkt dostępny w wielu dekorach. Szczegóły zobacz na stronie 73 katalogu lub na www.galameble.pl

KORA

salon | jadalnia | sypialnia | gabinet



36 | 37

KORA SOSNA ANDERSEN



wszystkie szafki, wymiary i informacje techniczne zobacz na stronie 73 katalogu



ZESTAWIENIE 1

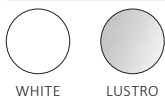

bezuchwytowe otwieranie



MAXIM

wys. | szer. | gł.
197 | 113,3 | 53,3 cm



to co najważniejsze w szafie **MAXIM**

SZAFKA MAXIM DĄB LEFKAS / LUSTRO



38 | 39

Na zdjęciu dodatkowo łóżko i szafka nocna z kolekcji MONTANA. Zobacz na stronie 75.

ZESTAWIENIE 1



DĄB LEFKAS LUSTRO

bezuchwytowe otwieranie

MAXIM
wys. | szer. | gł.
197 | 113,3 | 53,3 cm



SINO SZAFY

SINO 203

szafa SINO 203 występuje w dekorze



DĄB LEFKAS



SINO 203
wys. | szer. | gł.
212 | 203 | 74 cm



SINO 260

szafa SINO 260 występuje w dekorze



DĄB LEFKAS



SINO 260
wys. | szer. | gł.
212 | 260 | 74 cm



! do szaf SINO opcjonalnie dostępne jest oświetlenie halogenowe

POKÓJ MŁODZIEŻOWY, GABINET **MATI**

MATI SOSNA ANDERSEN / CONGO



40 | 41

dostępna kolorystyka

FRONT



SOSNA
ANDERSEN

CONGO

KORPUS



SOSNA
ANDERSEN

nowoczesny design

dwa kolory frontów



Na zdjęciu: R4S (regal)

wszystkie szafki, wymiary i informacje
techniczne zobacz na stronie 74 katalogu

GM

Gata Meble

od 1980



więcej zobacz na www.galameble.pl



LANGEN strona 44-51



37 elementów, 3 dekory do wyboru,
8 blatów do wyboru

LANGEN strona 44-51



37 elementów, 3 dekory do wyboru,
8 blatów do wyboru

LANGEN strona 44-51



37 elementów, 3 dekory do wyboru,
8 blatów do wyboru

ASPEN strona 52-55



41 elementów, 2 dekory do wyboru,
8 blatów do wyboru

ASPEN strona 52-55



41 elementów, 2 dekory do wyboru,
8 blatów do wyboru

SYCYLIA strona 56-57



40 elementów, 2 dekory do wyboru,
8 blatów do wyboru

PROWANSJA strona 58-59



49 elementów, 1 dekor, 8 blatów do
wyboru

ROYAL strona 60-61



49 elementów, 1 dekor, 8 blatów do
wyboru

LINEA strona 62-63



49 elementów, 1 dekor, 8 blatów do
wyboru

ZESTAWY strona 68-69



8 gotowych zestawów kuchennych
wyboru

**ZESTAWIENIE SZAFEK DO
KUCHNI LANGEN strona 50 - 51**



**ZESTAWIENIE SZAFEK DO KUCHNI
ASPEN, SYCYLIA, PROWANSJA,
ROYAL, LINEA strona 64 - 66**





NEW!



LANGEN

modny minimalizm

System kuchni LANGEN składa się z 37 szafek, 3 dekorów frontów oraz 8 blatów do wyboru. Na uwagę zasługuje fakt, że szafki wiszące dostępne są w różnych głębokościach, co daje niebanalne możliwości zabudowy. Kolory frontów można łączyć ze sobą w dowolny sposób. Do wyboru dwa rodzaje otwierania, klasyczne uchwyty lub system Push Open.

przykładowe zestawienie kuchni LANGEN

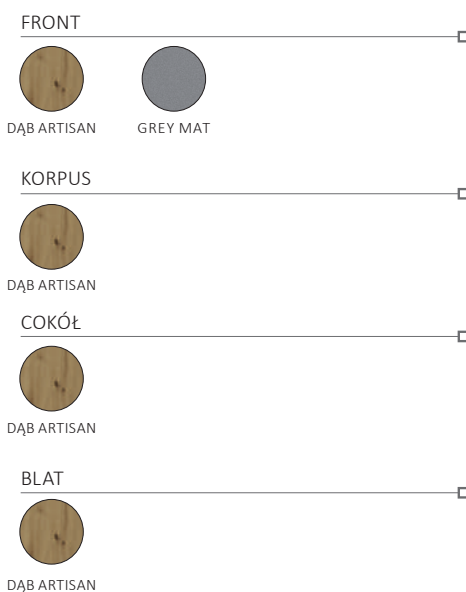

Na zdjęciu przykładowe zestawienie kuchni LANGEN o wymiarach zewnętrznych 340 cm. Front - grey mat, korpus - Dąb Artisan, blat - Dąb Artisan. Zobacz z jakich elementów składa się kuchnia

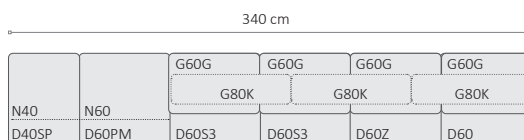





LANGEN

mała kuchnia z wielkimi
możliwościami

System kuchni LANGEN składa się z 37 szafek, 3 dekorów frontów oraz 8 blatów do wyboru. Na uwagę zasługuje fakt, że szafki wiszące dostępne są w różnych głębokościach, co daje niebanalne możliwości zabudowy. Kolory frontów można łączyć ze sobą w dowolny sposób. Do wyboru dwa rodzaje otwierania, klasyczne uchwyty lub system Push Open.

przykładowe zestawienie kuchni LANGEN

FRONT



DĄB ARTISAN

KORPUS



DĄB ARTISAN

COKÓŁ



DĄB ARTISAN

BLAT



DĄB ARTISAN

Na zdjęciu przykładowe zestawienie kuchni LANGEN o wymiarach zewnętrznych 260 cm. Front - DĄB ARTISAN, korpus - DĄB ARTISAN, blat - DĄB ARTISAN. Zobacz z jakich elementów składa się kuchnia

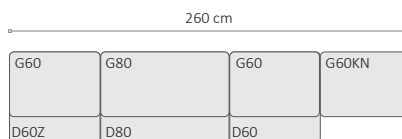





LANGEN

dobrze zaprojektowana

System kuchni LANGEN składa się z 37 szafek, 3 dekorów frontów oraz 8 blatów do wyboru. Na uwagę zasługuje fakt, że szafki wiszące dostępne są w różnych głębokościach, co daje niebanalne możliwości zabudowy. Kolory frontów można łączyć ze sobą w dowolny sposób. Do wyboru dwa rodzaje otwierania, klasyczne uchwyty lub system Push Open.

przykładowe zestawienie kuchni LANGEN

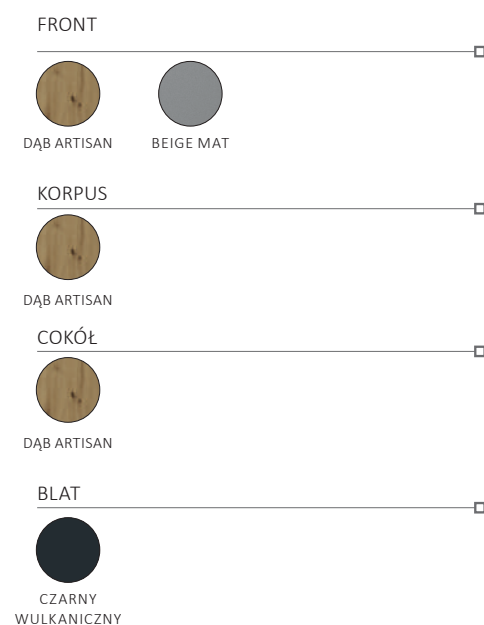

Na zdjęciu przykładowe zestawienie kuchni LANGEN o wymiarach zewnętrznych 210 x 330 cm. Front - BEIGE + DĄB ARTISAN, korpus - DĄB ARTISAN, blat - CZARNY WULKANICZNY. Zobacz z jakich elementów składa się kuchnia

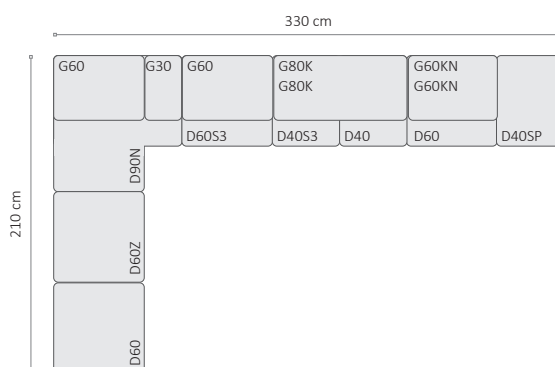

wszystkie szafki, wymiary i informacje techniczne zobacz na stronie 50-51 katalogu

KUCHNIA LANGEN

System kuchni LANGEN składa się z 37 szafek, 3 dekorów frontów oraz 8 blatów do wyboru. Na uwagę zasługuje fakt, że szafki wiszące dostępne są w różnych głębokościach co daje niebanalne możliwości zabudowy. Kolory frontów można łączyć ze sobą w dowolny sposób. Do wyboru dwa rodzaje otwierania, klasyczne uchwyty lub system Push Open.

to co najważniejsze w kuchni LANGEN

FRONT - 3 dekorów do wyboru



DĄB ARTISAN

BEIGE MAT

GREY MAT

KORPUS

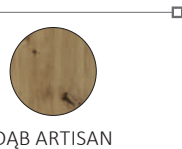

DĄB ARTISAN

COKÓŁ



DĄB ARTISAN

BLAT - 8 dekorów do wyboru



DĄB ARTISAN
grubość 38 mm

CZARNY
WULKANICZNY
grubość 38 mm

PORTERHOUSE
JASNY
grubość 38 mm

PORTERHOUSE
CIEMNY
grubość 38 mm

DĄB LEFKAS
grubość 38 mm

DĄB LANCELOT
grubość 28 mm
grubość 38mm

DĄB ROCKPILE
grubość 38 mm

PIASKOWIEC
grubość 28 mm

UCHWYTY

tradycyjny uchwyt czarny lub system Push Open

Szafki górne

SYMBOL	G30 (P/L)	G30G (P/L)	G40 (P/L)	G40G (P/L)
WYMIARY	wys. 72 szer. 30 gł. 32 cm	wys. 72 szer. 30 gł. 45 cm	wys. 72 szer. 40 gł. 32 cm	wys. 72 szer. 40 gł. 45 cm
SYMBOL	G45 (P/L)	G45G (P/L)	G60 (P/L)	G60G (P/L)
WYMIARY	wys. 72 szer. 45 gł. 32 cm	wys. 72 szer. 45 gł. 45 cm	wys. 72 szer. 60 gł. 32 cm	wys. 72 szer. 60 gł. 45 cm
SYMBOL	G80	G80G	G60N (narożna - schemat wymiarowy na kolejne stronie)***	
WYMIARY	wys. 72 szer. 80 gł. 32 cm	wys. 72 szer. 80 gł. 45 cm	wys. 72 szer. 60 gł. 60 cm	
SYMBOL	N40	N60	G60KN	G80K
WYMIARY	wys. 36 szer. 40 gł. 58 cm	wys. 36 szer. 60 gł. 58 cm	wys. 36 szer. 60 gł. 32 cm	wys. 36 szer. 80 gł. 32 cm

wykaz szafek

Szafki dolne

SYMBOL	D30 (P/L)*	D40 (P/L)*	D40S1 (P/L)*/**	D40S3*/**
WYMIARY	wys. 82 szer. 30 gł. 47 cm	wys. 82 szer. 40 gł. 47 cm	wys. 82 szer. 40 gł. 47 cm	wys. 82 szer. 40 gł. 47 cm
SYMBOL	D40S4*/**	D45 (P/L)*	D60 (P/L)*	D60ZK*
WYMIARY	wys. 82 szer. 40 gł. 47 cm	wys. 82 szer. 45 gł. 47 cm	wys. 82 szer. 60 gł. 47 cm	wys. 82 szer. 60 gł. 47 cm
SYMBOL	D60S1 (P/L)*/**	D60S3*/**	D60Z (P/L)*	D80*
WYMIARY	wys. 82 szer. 60 gł. 47 cm	wys. 82 szer. 60 gł. 47 cm	wys. 82 szer. 60 gł. 47 cm	wys. 82 szer. 80 gł. 47 cm
SYMBOL	D80Z*	D90N*/***	Front zmywarki 1.	Front zmywarki 2.
WYMIARY	wys. 82 szer. 80 gł. 47 cm	wys. 82 szer. 79 gł. 79 cm	wys. 57 szer. 44,6 lub 59,6 cm	wys. 71,3 szer. 44,6 lub 59,6 cm
SYMBOL	D40SP (P/L)	D60PM (P/L)	D60ZL (P/L)	D60R (P/L)
WYMIARY	wys. 212 szer. 40 gł. 58 cm	wys. 212 szer. 60 gł. 58 cm	wys. 212 szer. 60 gł. 58 cm	wys. 212 szer. 60 gł. 58 cm

50 | 51

***Szkice wymiarowe szafek narożnych

*podana wysokość szafek dolnych nie uwzględnia grubości blatu

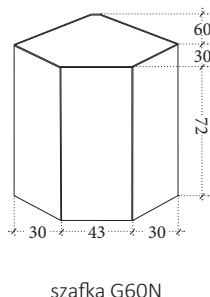
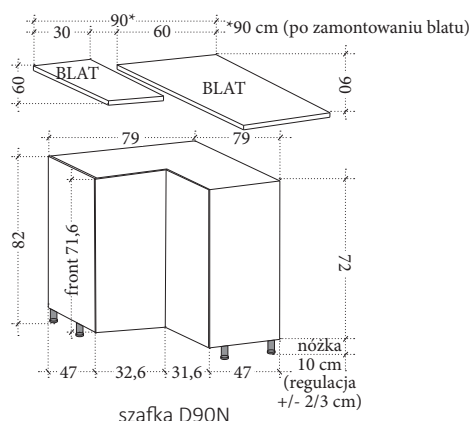

** UWAGA! Przy zamówieniu podaj rodzaj wybranego uchwyty - klasyczny lub otwieranie Push Open.



otwieranie Push Open uchwyt klasyczny
Pozostałe szafki są uniwersalne i w standardzie dostarczane są z mechanizmem Push Open i klasycznym uchwytem

PAMIĘTAJ! Zamawiając szafki zamów też cokoły, które nie są elementem szafek. Sprzedawane są oddzielnie.





ASPEN

nowoczesne gotowanie

Kuchnia ASPEN w kolorze GREY pasuje idealnie do nowoczesnych przestrzeni. Szarość mebli stanowi doskonałą bazę do dekorowania pomieszczenia nie narzucając żadnej dominanty. To dodatki zdecydują czy będzie to sterylne pomieszczenie, czy ciepły zakątek kuchni domowej. ASPEN występuje w dwóch kolorach, WHITE i GREY.

to co najważniejsze w kuchni ASPEN

FRONT - MDF lakierowany na wysoki połysk, podchwyt frezowany. 2 dekory do wyboru



GREY



WHITE

KORPUS



WHITE

COKÓŁ



WHITE

BLAT

8 dekorów do wyboru. Szczegóły zobacz na stronie 64 katalogu

Na zdjęciu przykładowe zestawienie kuchni ASPEN o wymiarach zewnętrznych 240 x 300 cm. Front - GREY lakierowany, korpus - WHITE, blat - PORTERHOUSE JASNY. Zobacz, z jakich elementów składa się kuchnia

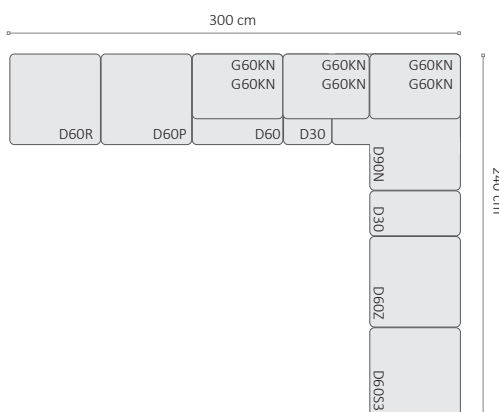

wszystkie szafki, wymiary i informacje techniczne zobacz na stronach 64-66 katalogu

ASPEN

nowoczesne gotowanie







SYCYLIA

romantyczny look

Klasyczny kształt frontów w połączeniu z jasną Sosną Andersen,



to co najważniejsze w kuchni SYCYLIA

FRONT RAMIAKOWY
ZESTAWIENIE 1



FRONT: SOSNA
ANDERSEN



KORPUS: WHITE



COKÓŁ: WHITE

ZESTAWIENIE 2



FRONT: ORZECH
MILANO



KORPUS: ORZECH
MILANO



COKÓŁ: ORZECH
MILANO

BLAT

8 dekorów do wyboru. Szczegóły
zobacz na stronie 64 katalogu

Na zdjęciu przykładowe zestawienie kuchni SYCYLIA o wymiarach zewnętrznych 210 x 370 cm. Front - SOSNA ANDERSEN, korpus - WHITE, blat - DĄB LANCELOT. Zobacz, z jakich elementów składa się kuchnia

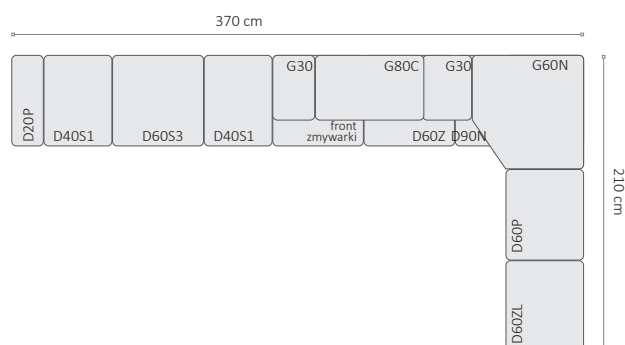

wszystkie szafki, wymiary i informacje techniczne zobacz na stronach 64-66 katalogu



Kuchnia w klasycznym, francuskim stylu. Wejdź do niej i pocuj lawendowy zapach pól Prowansji. Pełna słońca, pełna spokoju i zapachów pysznej kuchni. Niech będzie cała Twoja.



PROWANSJA

kuchnia w 100% francuska

to co najważniejsze w kuchni
PROWANSJA

FRONT - MDF RAMIAKOWY



SOSNA
ANDERSEN

KORPUS



WHITE

COKÓŁ



SOSNA
ANDERSEN

BLAT

8 dekorów do wyboru. Szczegóły
zobacz na stronie 64 katalogu

Na zdjęciu przykładowe zestawienie kuchni PROWANSJA
o wymiarach zewnętrznych 230 x 390 cm. Front - SOSNA
ANDERSEN, korpus - WHITE, blat - DĄB LANCELOT.

Zobacz, z jakich elementów składa się kuchnia

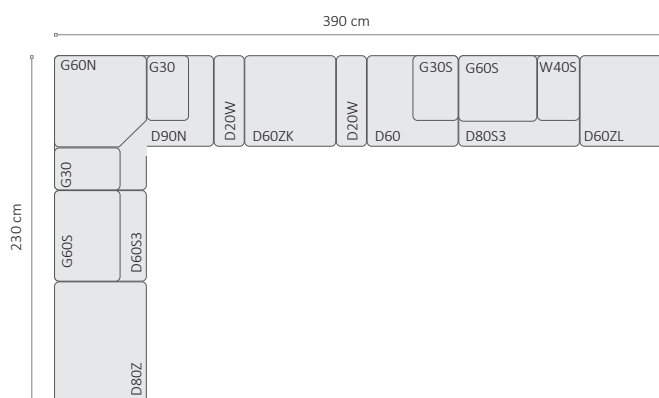



Każdy kto pokochał stylowy system mebli ROYAL, będzie zachwycony propozycją kuchni w tym samym klimacie. Jeżeli lubisz ten styl, zobacz również meble do jadalni.



ROYAL

królewskie otoczenie

to co najważniejsze w kuchni ROYAL

FRONT - ramiakowy, uchwyty metalowe



SOSNA
NORDYCKA

KORPUS



WHITE

COKÓŁ



DAŁB DZIKI

BLAT

8 dekorów do wyboru. Szczegóły
zobacz na stronie 64 katalogu

Na zdjęciu przykładowe zestawienie kuchni ROYAL o wymiarach zewnętrznych 370 x 180 cm. Front - SOSNA NORDYCKA, korpus - WHITE, blat - ROCKPILE. Zobacz, z jakich elementów składa się kuchnia

370 cm

W40S	G30	G60S	G60S	G30		G30	G60
D40	D30	D60Z	front zmywarki	D30	D60ZK	D30	D60

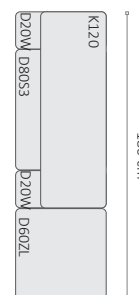





LINEA

taka powinna być kuchnia

Klasyczny kształt frontów w połączeniu z modną szarością daje bardzo współczesny, niewymuszony styl. Kuchnia LINEA to doskonałe rozwiązanie zarówno do małych kuchni, jak też dużych, rozbudowanych układów.

to co najważniejsze w kuchni LINEA

FRONT - MDF matowy, uchwyty metalowe



MDF GREY

KORPUS



WHITE

COKÓŁ



WHITE







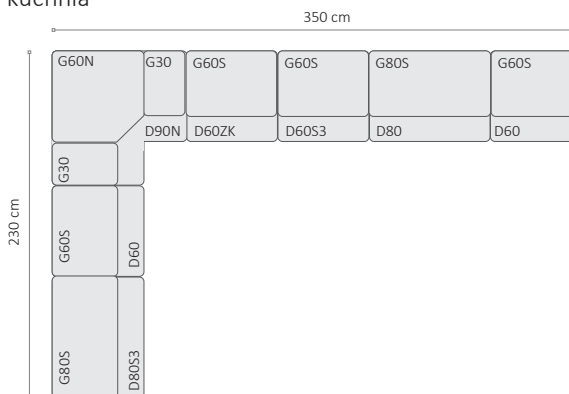









BLAT

8 dekorów do wyboru. Szczegóły zobacz na stronie 64 katalogu

Na zdjęciu przykładowe zestawienie kuchni LINEA o wymiarach zewnętrznych 230 x 350 cm. Front - MDF GREY, korpus - WHITE, blat - PORTERHOUSE CIEMNY. Zobacz, z jakich elementów składa się kuchnia











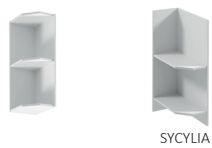

wykaz szafek dolnych

*Kuchnia SYCYLIA ustawiana jest na korpusach szafek				
SYMBOL	D30 (P/L)	D40 (P/L)	D40S1 (P/L)	D40S3
WYMIARY	wys. 82 szer. 30 gł. 47 cm	wys. 82 szer. 40 gł. 47 cm	wys. 82 szer. 40 gł. 47 cm	wys. 82 szer. 40 gł. 47 cm
PROWANSJA	✓	✓	✓	✓
ROYAL	✓	✓	✓	✓
SYCYLIA*	✓	✓	✓	
LINEA	✓	✓	✓	✓
ASPEN	✓	✓	✓	✓
*Kuchnia SYCYLIA ustawiana jest na korpusach szafek				
SYMBOL	D40S4	D60	D60 (P/L)	D60S1
WYMIARY	wys. 82 szer. 40 gł. 47 cm	wys. 82 szer. 60 gł. 47 cm	wys. 82 szer. 60 gł. 47 cm	wys. 82 szer. 60 gł. 47 cm
PROWANSJA	✓	✓	✓	✓
ROYAL	✓	✓	✓	✓
SYCYLIA*	✓	✓	✓	V (tylko z frontem SOSNA ANDERSEN)
LINEA	✓	✓	✓	✓
ASPEN	✓	✓	✓	
*Kuchnia SYCYLIA ustawiana jest na korpusach szafek				
SYMBOL	D60S1 (P/L)	D60S3	D60Z	D60Z (P/L)
WYMIARY	wys. 82 szer. 60 gł. 47 cm	wys. 82 szer. 60 gł. 47 cm	wys. 82 szer. 60 gł. 47 cm	wys. 82 szer. 60 gł. 47 cm
PROWANSJA		✓	✓	✓
ROYAL		✓	✓	✓
SYCYLIA*		✓	✓	✓
LINEA		✓	✓	✓
ASPEN	✓	✓	✓	✓
*Kuchnia SYCYLIA ustawiana jest na korpusach szafek				
SYMBOL	D60 ZK	D80	D80S3	D80Z
WYMIARY	wys. 82 szer. 60 gł. 47 cm	wys. 82 szer. 80 gł. 47 cm	wys. 82 szer. 80 gł. 47 cm	wys. 82 szer. 80 gł. 47 cm
PROWANSJA	✓	✓	✓	✓
ROYAL	✓	✓	✓	✓
SYCYLIA*	✓	✓		✓
LINEA	✓	✓	✓	✓
ASPEN	✓	✓	✓	✓

BLAT - 8 dekorów do wyboru



wykaz szafek dolnych

*Kuchnia SYCYLIA ustawiana jest na korpusach szafek				
SYMBOL	D90N**	D20P	D20W	D25PZ (P/L)
WYMIARY	wys. 82 szer. 79 gł. 79 cm	wys. 82 szer. 20 gł. 45 cm	wys. 82 szer. 20 gł. 45 cm	wys. 72 szer. 25 gł. 45 cm
PROWANSJA	V	V	V	V
ROYAL	V	V	V	V
SYCYLIA*	V	V	V	V
LINEA	V	V	V	V
ASPEN	V	V	V	V
*Kuchnia SYCYLIA ustawiana jest na korpusach szafek				
SYMBOL	Front zmywarki 1.	Front zmywarki 1.	Front zmywarki 2.	Front zmywarki 2.
WYMIARY	wys. 71,3 szer. 59,6 cm	wys. 71,3 szer. 44,6 cm	wys. 57 szer. 59,6 cm	wys. 57 szer. 46,6 cm
PROWANSJA	V	V	V	V
ROYAL	V	V	V	V
SYCYLIA*	V	V	V	V
LINEA	V	V	V	V
ASPEN	V	V	V	V
*Kuchnia SYCYLIA ustawiana jest na korpusach szafek				
SYMBOL	D40SP (P/L)	D60P (P/L)	D60ZL (P/L)	D60R (P/L)
WYMIARY	wys. 212 szer. 40 gł. 58 cm	wys. 212 szer. 60 gł. 58 cm	wys. 212 szer. 60 gł. 58 cm	wys. 212 szer. 60 gł. 58 cm
PROWANSJA	V	V	V	V
ROYAL	V	V	V	V
SYCYLIA*	V	V	V	V
LINEA	V	V	V	V
ASPEN	V	V	V	V

64 | 65

podana wysokość szafek dolnych nie uwzględnia grubości blatu

Cokoły (z wyjątkiem szafek SYCYLIA) nie wchodzi w wyposażenie danej szafki.

Należy zamawiać je oddzielnie.

**Szkiecy wymiarowe szafek narożnych

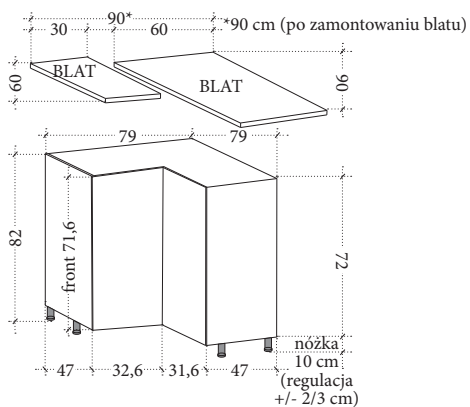



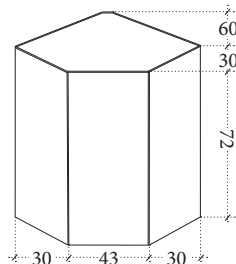



















szafka D90N



szafka G60N

wykaz szafek górnych

						
			w Sycylii szafka dostępna wyłącznie w dekorze SOSNA ANDERSEN			
SYMBOL	G30 (P/L)	G40 (P/L)	G45 (P/L)	G60		
WYMIARY	wys. 72 szer. 30 gł. 32 cm	wys. 72 szer. 40 gł. 32 cm	wys. 72 szer. 45 gł. 32 cm	wys. 72 szer. 60 gł. 32 cm		
PROWANSJA	v	v	v	v		
ROYAL	v	v	v	v		
SYCYLIA	v	v	v	v		
LINEA	v	v	v	v		
ASPEN	v	v	v	v		
						
SYMBOL	G60 (P/L)	G80	G80C (ociekacz)	G60N (narożna)		
WYMIARY	wys. 72 szer. 60 gł. 32 cm	wys. 72 szer. 80 gł. 32 cm	wys. 72 szer. 80 gł. 32 cm	wys. 72 szer. 60 gł. 60 cm		
PROWANSJA	v	v	v	v		
ROYAL	v	v	v	v		
SYCYLIA	v	v	v	v		
LINEA	v	v	v	v		
ASPEN	v	v	v	v		
						
SYMBOL	G30S (P/L)	G40S (P/L)	G60S	G80S		
WYMIARY	wys. 72 szer. 30 gł. 32 cm	wys. 72 szer. 40 gł. 32 cm	wys. 72 szer. 60 gł. 32 cm	wys. 72 szer. 80 gł. 32 cm		
PROWANSJA	v	v	v	v		
ROYAL	v	v	v	v		
SYCYLIA	v	v	v	v		
LINEA	v	v	v	v		
ASPEN	v	v	v	v		
						
SYMBOL	G50K	G60K	G60KN	G80K		
WYMIARY	wys. 40 szer. 50 gł. 32 cm	wys. 40 szer. 60 gł. 32 cm	wys. 36 szer. 60 gł. 32 cm	wys. 36 szer. 80 gł. 32 cm		
PROWANSJA	v	v	v	v		
ROYAL	v	v	v	v		
SYCYLIA	v	v	v	v		
LINEA	v	v	v	v		
ASPEN	v	v	v	v		
						
SYMBOL	G60KSN	G80KS	W20-O	G25PZ	W40S (P/L)	K120
WYMIARY	wys.36 szer.60 gł. 32	wys.36 szer.80 gł.32	wys.72 szer.20 gł.30	wys.72 szer.25 gł.30	wys. 126 szer. 40 gł. 32 cm	wys. 126 szer. 120 gł. 32 cm
PROWANSJA	v	v	v	v	v	v
ROYAL	v	v	v	v	v	v
SYCYLIA	v	v	v	v	v	v
LINEA	v	v	v	v	v	v
ASPEN			v	v		

GM

Gata Meble

od 1980



GM

Gata Meble

od 1980

Kompaktowe KUCHNIE
do zadań specjalnych!!

gotowe zestawy **KUCHENNE**

ASPEN DĄB CRAFT&WHITE 200



Szafki górne:
G80, G60, G60

Szafki dolne:
D80Z, D60 P, D60S3



200 cm

ASPEN WHITE 200



Szafki górne:
G80, G60KN, G60P

Szafki dolne:
D80Z, D60S1

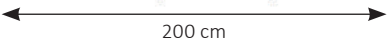

200 cm

ASPEN GREY 200



Szafki górne:
G80, G60KN, G60P

Szafki dolne:
D80Z, D60S1

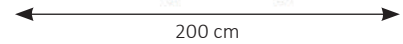

200 cm

LANGEN DĄB ARTISAN 180



Szafki górne:
G60 L, G60KN, G60P

Szafki dolne:
D60, D60ZK, D60Z

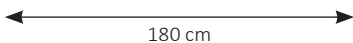

180 cm

LANGEN DĄB ARTISAN 260



Szafki górne:
G60L, G80,
G60P, G60P

Szafki dolne:
D60ZL, D80,
D60P, D60S1P

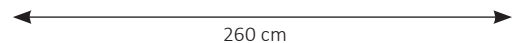

260 cm

LANGEN DĄB ARTISAN&GREY 200



Szafki górne:
G60L, G60KN, G80

Szafki dolne:
D60Z, D80

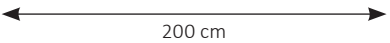

200 cm

LANGEN DĄB ARTISAN&GREY 240



Szafki górne:
G40L, G80,
G60KN, G60P

Szafki dolne:
D40S3, D80, D60Z

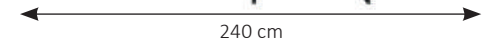

240 cm

GM

Gata Meble

od 1980





ST
wys. | szer. | gł.
52,5 | 70 | 70 cm



RTV
wys. | szer. | gł.
59 | 160 | 46 cm



R6S
wys. | szer. | gł.
80 | 130 | 46 cm



K4S
wys. | szer. | gł.
102 | 57 | 46 cm



R2S
wys. | szer. | gł.
126,5 | 57 | 46 cm



FRONT I KORPUS:
SOSNA NORDYCKA



BLATY: DĄB LEFKAS



K2D4S
wys. | szer. | gł.
102 | 130 | 46 cm



K3D3S
wys. | szer. | gł.
102 | 130 | 46 cm



* oświetlenie LED w opcji

W1D
wys. | szer. | gł.
203 | 57 | 46 cm



* oświetlenie LED w opcji

W2D
wys. | szer. | gł.
203 | 130 | 46 cm



wnętrze szafy S2D



S2D
wys. | szer. | gł.
203 | 107 | 61,5 cm



B2S
wys. | szer. | gł.
76 | 120 | 52 cm



ST
wys. | szer. | gł.
41 | 90 | 62 cm



K2D3S
wys. | szer. | gł.
92 | 140 | 42 cm



K2S2S
wys. | szer. | gł.
92 | 120 | 42 cm



K3S
wys. | szer. | gł.
92 | 90 | 42 cm



K4S
wys. | szer. | gł.
118 | 60 | 42 cm

70 | 71



RTV
wys. | szer. | gł.
55 | 180 | 42 cm



* oświetlenie LED w opcji

W2D2S
wys. | szer. | gł.
209 | 90 | 42 cm



* oświetlenie LED w opcji

W1D2S
wys. | szer. | gł.
209 | 50 | 42 cm



W2S
wys. | szer. | gł.
209 | 50 | 42 cm



S2D2S
wys. | szer. | gł.
209 | 90 | 56 cm



wnętrze szafy
S2D2S

ZESTAWIENIE 1



FRONT: GREY LAKIEROWANE KORPUS: WHITE WSTAWKI: DĄB ARTISAN

ZESTAWIENIE 2



FRONT: WHITE MAT KORPUS: DĄB RIBECK

FRIDA

salon

W1
wys.|szer.|gł.
30 | 179 | 29,5 cm

ST
wys.|szer.|gł.
42,6 | 80 | 80 cm

RTV2D2S
wys.|szer.|gł.
68 | 179 | 40 cm

RTV2D1S
wys.|szer.|gł.
68 | 179 | 40 cm

K3S
wys.|szer.|gł.
95 | 91 | 40 cm

K3SW
wys.|szer.|gł.
95 | 91 | 40 cm

K3D3S
wys.|szer.|gł.
86 | 135 | 40 cm

W1D
wys.|szer.|gł.
185 | 47,5 | 40 cm

W2D
wys.|szer.|gł.
185 | 91 | 40 cm

S1D
wys.|szer.|gł.
185 | 47,5 | 40 cm

S2D
wys.|szer.|gł.
185 | 91 | 40 cm

S2D1S
wys.|szer.|gł.
185 | 91 | 51 cm

S3D
wys.|szer.|gł.
201 | 135 | 51 cm

* oświetlenie LED w opcji

wnętrze szafy S1D

wnętrze szafy 21D

wnętrze szafy S2D1S

wnętrze szafy S3D

ZESTAWIENIE 1



ZESTAWIENIE 2



salon | sypialnia

MALTA

* oświetlenie LED w opcji

ST
wys.|szer.|gł.
52 | 120 | 60 cm

K2D
wys.|szer.|gł.
79 | 140 | 43 cm

K2DP
wys.|szer.|gł.
79 | 140 | 43 cm

K3S
wys.|szer.|gł.
79 | 90 | 43 cm

K4D
wys.|szer.|gł.
47 | 170 | 43 cm

S3D
wys.|szer.|gł.
196 | 166 | 53 cm

wnętrze szafy **S3D**

S2D
wys.|szer.|gł.
196 | 90 | 53 cm

wnętrze szafy **S2D**

W1D
wys.|szer.|gł.
196 | 50 | 43 cm

* oświetlenie LED w opcji

W1
wys.|szer.|gł.
33 | 130 | 25 cm

RTV
wys.|szer.|gł.
52 | 130 | 53 cm

ZESTAWIENIE 1

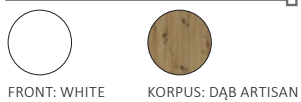

ZESTAWIENIE 2





krzesło dostępne w trzech zestawieniach kolorystycznych



ST

KRZ1
wys.|szer.|głt.
100 | 42 | 41 cm



KL2

wys.|szer.|głt.
82 | 160 | 90 cm
rozkładany do 203



KL

wys.|szer.|głt.
53 | 125 | 65 cm



GT

wys.|szer.|głt.
59 | 158 | 46 cm



KRT

wys.|szer.|głt.
77 | 108 | 56 cm



KRTN

wys.|szer.|głt.
77 | 89 | 63 cm



KK5

wys.|szer.|głt.
136 | 88 | 39 cm



KK7

wys.|szer.|głt.
136 | 158 | 46 cm



KK6 | KK6P (pełne drzwi)

wys.|szer.|głt.
117 | 158 | 46 cm



KK2

wys.|szer.|głt.
97 | 88 | 46 cm



KK1

wys.|szer.|głt.
97 | 88 | 46 cm



KB

wys.|szer.|głt.
75 | 148 | 60 cm



KRT2

wys.|szer.|głt.
59 | 158 | 46 cm

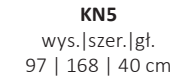

KN5

wys.|szer.|głt.
97 | 168 | 40 cm

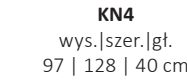

KN4

wys.|szer.|głt.
97 | 128 | 40 cm



KNN1

wys.|szer.|głt.
97 | 75 | 75 cm



KK4

wys.|szer.|głt.
97 | 168 | 46 cm



KK3

wys.|szer.|głt.
97 | 128 | 46 cm



KKN1

wys.|szer.|głt.
97 | 75 | 80 cm



KRW1

wys.|szer.|głt.
193 | 58 | 40 cm

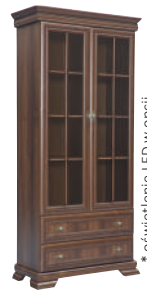

KRW2

wys.|szer.|głt.
193 | 88 | 40 cm



KR1

wys.|szer.|głt.
193 | 68 | 40 cm



wnętrze regału
KRD1

wys.|szer.|głt.
193 | 58 | 40 cm



KRD1

wys.|szer.|głt.
193 | 58 | 40 cm

72 | 73



wnętrze szafy
KS1

wys.|szer.|głt.
193 | 88 | 49 cm



wnętrze szafy
KS2

wys.|szer.|głt.
193 | 158 | 62 cm



KS2

wys.|szer.|głt.
193 | 158 | 62 cm



wnętrze szafy
KS3

wys.|szer.|głt.
211 | 208 | 62 cm



KS3

wys.|szer.|głt.
211 | 208 | 62 cm



KLS

wys.|szer.|głt.
68 | 172,5 | 212 cm



KSN

wys.|szer.|głt.
68 | 58 | 40 cm



KC2

wys.|szer.|głt.
84 | 131 | 6 cm

KORA dostępna jest w 2 dekorach



SAMOA KING



SOSNA ANDERSEN

pokój młodzieżowy | gabinet

MATI



K2S

wys.|szer.|głt.
75 | 141,5 | 44 cm

K1D

wys.|szer.|głt.
75 | 115 | 44 cm

B1

wys.|szer.|głt.
75 | 120 | 60 cm

W1

wys.|szer.|głt.
33,2 | 120 | 22 cm

R4S

wys.|szer.|głt.
128 | 97 | 44 cm

L1

wys.|szer.|głt.
70 | 95 | 205 cm

R1S

wys.|szer.|głt.
197 | 49,5 | 44 cm

R2S

wys.|szer.|głt.
197 | 49,5 | 44 cm

S1D

wys.|szer.|głt.
197 | 49,4 | 44 cm

wnętrze szafy
S1D

S2D

wys.|szer.|głt.
197 | 89,5 | 52,5 cm

wnętrze szafy
S2D

N2D

wys.|szer.|głt.
197 | 108 | 108 cm

wnętrze szafy
N2D

FRONT i KORPUS



SOSNA
ANDERSEN



CONGO

salon | jadalnia | gabinet

NEVADA

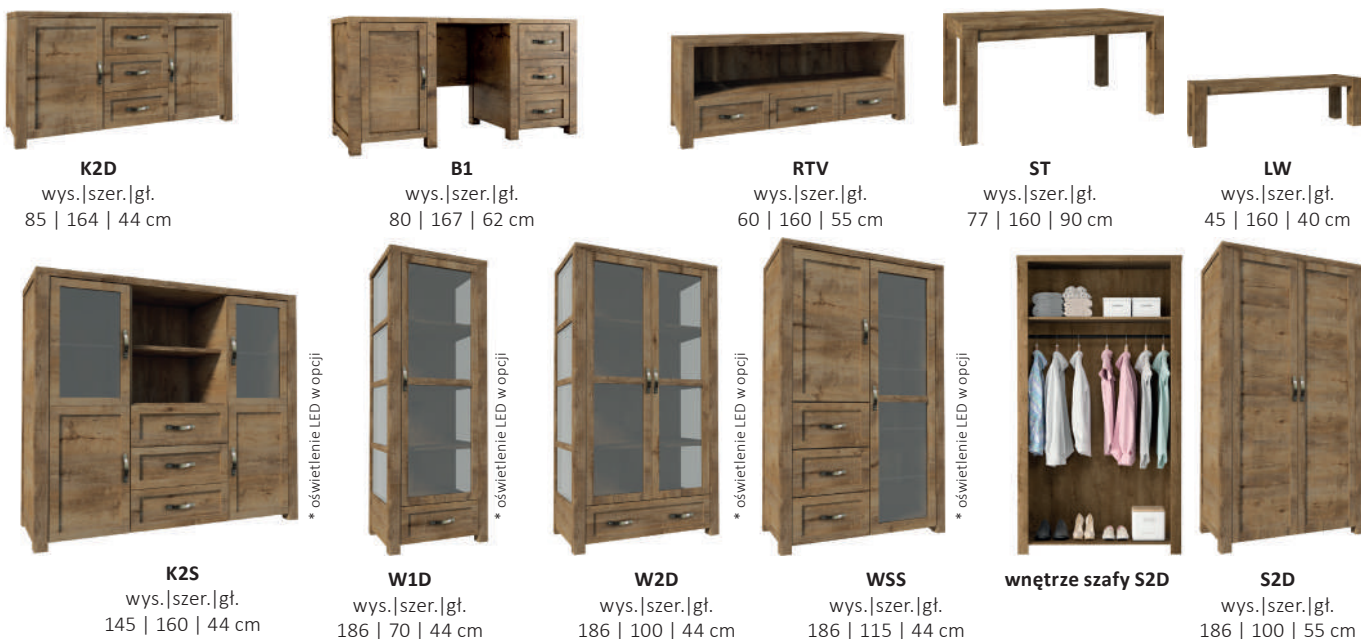

K2D

wys.|szer.|głt.
85 | 164 | 44 cm

B1

wys.|szer.|głt.
80 | 167 | 62 cm

RTV

wys.|szer.|głt.
60 | 160 | 55 cm

ST

wys.|szer.|głt.
77 | 160 | 90 cm

LW

wys.|szer.|głt.
45 | 160 | 40 cm

K2S

wys.|szer.|głt.
145 | 160 | 44 cm

* oświetlenie LED w opcji

W1D

wys.|szer.|głt.
186 | 70 | 44 cm

* oświetlenie LED w opcji

W2D

wys.|szer.|głt.
186 | 100 | 44 cm

* oświetlenie LED w opcji

WSS

wys.|szer.|głt.
186 | 115 | 44 cm

* oświetlenie LED w opcji

wnętrze szafy **S2D**

S2D

wys.|szer.|głt.
186 | 100 | 55 cm

FRONT i KORPUS



DĄB LEFKAS

LN2

wys.|szer.|głt.
50 | 70 | 70 cm

LN

wys.|szer.|głt.
50 | 120 | 60 cm

salon | jadalnia | sypialnia | gabinet **MONTANA**

krzesło dostępne w trzech zestawieniach kolorystycznych



KRZ5
wys. | szer. | gł.
96,5 | 43 | 40 cm



STW
wys. | szer. | gł.
82 | 160 | 90 cm
rozkładany do 203 cm



K4D
wys. | szer. | gł.
48 | 170 | 43 cm



ST
wys. | szer. | gł.
53 | 120 | 60 cm



RTV
wys. | szer. | gł.
53 | 130 | 53 cm

LS
wys. | szer. | gł.
84,5 | 123 | 4 cm



P1
wys. | szer. | gł.
20 | 130 | 19 cm



W1
wys. | szer. | gł.
32 | 130 | 25 cm



K3S
wys. | szer. | gł.
80 | 90 | 43 cm



K2DP
wys. | szer. | gł.
80 | 140 | 43 cm



* oświetlenie LED w opcji

K2D
wys. | szer. | gł.
80 | 140 | 43 cm



K3D
wys. | szer. | gł.
80 | 130 | 43 cm



* oświetlenie LED w opcji

W1D
wys. | szer. | gł.
197 | 50 | 43 cm



* oświetlenie LED w opcji

W2D
wys. | szer. | gł.
197 | 90 | 43 cm



KS3
wys. | szer. | gł.
103 | 50 | 43 cm



S1D wnętrze szafy
wys. | szer. | gł.
197 | 50 | 43 cm **S1D**



S2D wnętrze szafy
wys. | szer. | gł.
197 | 90 | 53 cm **S2D**



S3D
wys. | szer. | gł.
197 | 166 | 53 cm



wnętrze szafy
S3D

74 | 75

ZESTAWIENIE 1

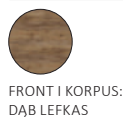

FRONT I KORPUS:
DĄB LEFKAS

ZESTAWIENIE 2



FRONT I KORPUS:
DĄB LEFKAS
DĄB TRUFILOWY

ZESTAWIENIE 3



FRONT: DĄB LEFKAS
KORPUS:
SMOOTH GREY



B1
wys. | szer. | gł.
75 | 120 | 53 cm



SN
wys. | szer. | gł.
45,5 | 50 | 43,3 cm



L1
wys. | szer. | gł.
100 | 170,5 | 207 cm
L2
100 | 190,5 | 207 cm

szafa **MAXIM**

MAXIM
wys. | szer. | gł.
197 | 113,3 | 53,3 cm



szafa MAXIM dostępna jest w 2 dekorach



DĄB LEFKAS BIAŁY



RTV
wys. | szer. | gł.
42 | 168 | 42,5 cm



ST
wys. | szer. | gł.
54 | 93 | 93 cm



K4D
wys. | szer. | gł.
81,3 | 168,5 | 42,5 cm



K3DS
wys. | szer. | gł.
81,3 | 128,4 | 42,5 cm



K2D
wys. | szer. | gł.
81,3 | 168,5 | 42,5 cm



K3D
wys. | szer. | gł.
98 | 128,4 | 42,5 cm



W2DS
wys. | szer. | gł.
198,5 | 88,4 | 42,5 cm

* oświetlenie LED w opcji



W1DS
wys. | szer. | gł.
198,5 | 48,4 | 42,5 cm

* oświetlenie LED w opcji



W2D
wys. | szer. | gł.
198,5 | 88,4 | 42,5 cm



W1D
wys. | szer. | gł.
198,5 | 48,4 | 42,5 cm



S1D wnętrze szafy
wys. | szer. | gł.
198,5 | 48,4 | 42,5 cm



S1D



S2D
wys. | szer. | gł.
198,5 | 88,4 | 52,5 cm



wnętrze szafy
S2D



S3D
wys. | szer. | gł.
198,5 | 128,5 | 52,5 cm



wnętrze szafy
S3D

FRONT | KORPUS



WHITE

siedzisko krzesła dostępne w trzech tkaninach

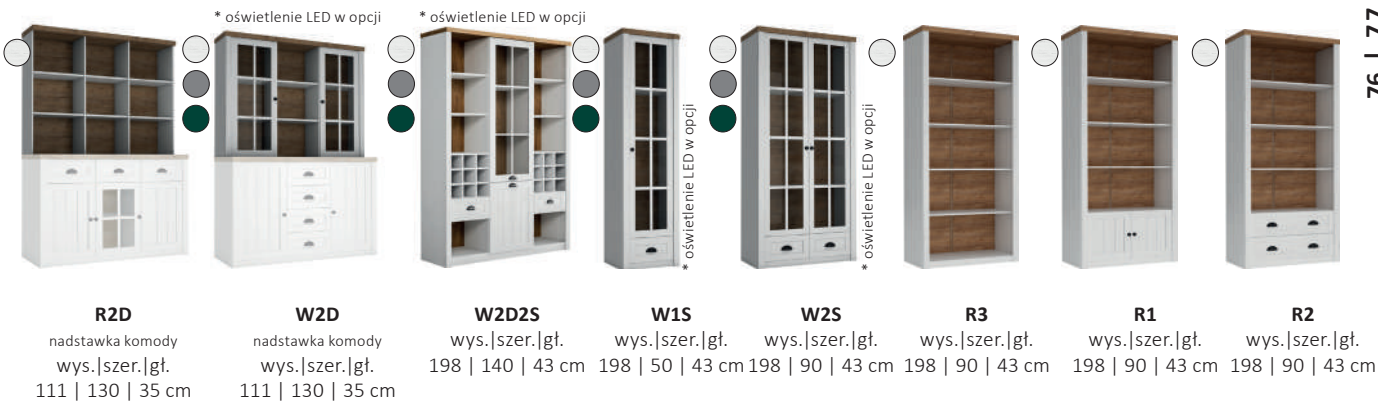
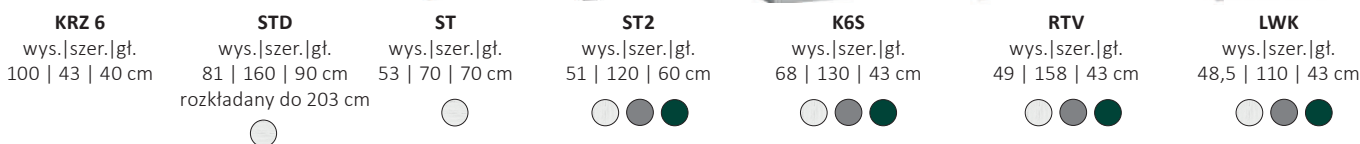
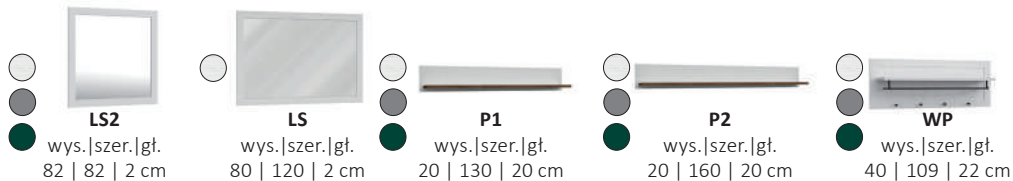
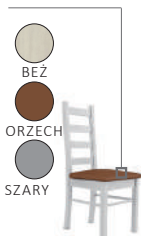

PROWANSJA dostępna jest w 3 dekorach



UWAGA!!!

- meble w dekorach GREEN i GREY są niższe o 1,4 cm od podanych wysokości w związku z zastosowaniem innych blatów.
- Nie wszystkie meble występują w danym dekorze. Zobacz obok bryły mebla czy dostępny jest dany dekor







K2D
wys.|szer.|gł.
98 | 127 | 44,5 cm



K1S
wys.|szer.|gł.
98 | 127 | 44,5 cm



RN
wys.|szer.|gł.
75 | 127 | 44,5 cm



LS
wys.|szer.|gł.
80 | 120 | 5 cm



RS
wys.|szer.|gł.
75 | 127 | 44,5 cm



R2S
wys.|szer.|gł.
120 | 57 | 44,5 cm



B1
wys.|szer.|gł.
80 | 147 | 55 cm



K5S
wys.|szer.|gł.
98 | 57 | 44,5 cm



LN
wys.|szer.|gł.
50 | 90 | 60 cm



LN2
wys.|szer.|gł.
50 | 125 | 65 cm



ST
wys.|szer.|gł.
82 | 160 | 90 cm
rozkładany do 203 cm



siedzisko krzesła
dostępne w trzech tkaninach

- BEŻ
- ORZECH
- SZARY

KRZ6
wys.|szer.|gł.
100 | 40 | 43 cm



S1D
wys.|szer.|gł.
187 | 57 | 39 cm



wnętrze szafy
S1D



W2D
wys.|szer.|gł.
187 | 127 | 39 cm



WS
wys.|szer.|gł.
187 | 87 | 39 cm



W4D
wys.|szer.|gł.
187 | 87 | 39 cm



W1D
wys.|szer.|gł.
187 | 57 | 39 cm



RW
wys.|szer.|gł.
187 | 68 | 39 cm



S2D
wys.|szer.|gł.
187 | 97 | 49 cm



wnętrze szafy
S2D



S3D
wys.|szer.|gł.
197 | 157 | 60 cm



wnętrze szafy
S3D



L1
wys.|szer.|gł.
74 | 171 | 212 cm



SN
wys.|szer.|gł.
50 | 57 | 44,5 cm

FRONT I KORPUS



SOSNA
NORDYCKA

BLATY I KORONY



DĄB DZIKI



P1
wys. | szer. | gł.
20 | 137,5 | 20 cm



ST
wys. | szer. | gł.
51 | 60 | 120 cm



RTV
wys. | szer. | gł.
45 | 137,5 | 42,5 cm



K4S
wys. | szer. | gł.
85,5 | 90,5 | 42,5 cm



K2D4S
wys. | szer. | gł.
85,5 | 137,5 | 42,5 cm



K2D2S
wys. | szer. | gł.
85,5 | 137,5 | 42,5 cm



W2D
wys. | szer. | gł.
155,5 | 105,5 | 42,5 cm

* oświetlenie LED w opcji



W1D
wys. | szer. | gł.
196,5 | 57 | 42,5 cm

* oświetlenie LED w opcji



wnętrze szafy S2D



S2D
wys. | szer. | gł.
196,5 | 90,5 | 56 cm

XL dostępny jest w jednym zestawieniu kolorystycznym



FRONTY: DĄB
ARTISAN



BLAT: SMOOTH
GREY

GM

Gała Meble

od 1980

Siedziba główna

Gała Meble sp. z o.o.

ul. Oleśnicka 1, 56-416 Twardogóra

tel. +48 (71) 315 77 52, fax +48 (71) 315 07 35,

e-mail: biuro@galameble.pl

www.galameble.pl

Producent mebli Gała Meble zastrzega sobie prawo do wprowadzania zmian konstrukcyjnych w oferowanych meblach, nie zmieniając ich ogólnego charakteru. Prezentacja folderu nie stanowi oferty w rozumieniu przepisów Kodeksu Cywilnego. Meble prezentowane w katalogu sprzedawane są w paczkach do samodzielnego montażu. Warunkiem właściwego montażu mebli jest postępowanie zgodnie z dołączoną instrukcją. Kolory mebli prezentowanych na zdjęciach mogą różnić się od rzeczywistego wyglądu. Wymiary mebli mogą ulec zmianie.

Uwaga! Nasz katalog nie stanowi oferty w ujęciu prawnym i przedstawia wyłącznie informację o naszych produktach. Producent zastrzega sobie prawo do wprowadzania zmian. Z uwagi na ograniczenia techniczne druku, prezentowane na fotografiach kolory, mogą różnić się od oryginalnych.